

# Χρονοθερμοστάτης Wi-Fi

ΕΛΛΗΝΙΚΑ

Επιτοίχια εγκατάσταση



Σειρά: V002



Wi - Fi



230V  
50/60 Hz



Ημερησια  
προγραμματα



Κλειδωμα  
πληκτρολογιου

Εγχειρίδιο εγκατάστασης και χρήσης

- Ασύρματη σύνδεση
- Εξοπλισμένη με φωτισμό φόντου LCD με τεχνολογία "Λευκό-LED"
- Η γυάλινη επιφάνεια ολοκληρώνει έναν ευχάριστο και μοντέρνο σχεδιασμό
- Εύκολος προγραμματισμός μέσω της εφαρμογής APP
- Εβδομαδιαίος προγραμματισμός



 ΑΠΛΟΥΣΤΕΥΜΕΝΗ ΔΗΛΩΣΗ ΤΗΣ ΕΕ .....	σελ. 2
ΠΡΟΕΙΔΟΠΟΙΗΣΕΙΣ .....	σελ. 3
ΒΑΣΙΚΑ ΠΛΗΚΤΡΑ .....	σελ. 4
ΕΜΦΑΝΙΣΗ ΟΘΟΝΗΣ .....	σελ. 5
ΕΓΚΑΤΑΣΤΑΣΗ .....	σελ. 6
ΗΛΕΚΤΡΙΚΕΣ ΣΥΝΔΕΣΕΙΣ .....	σελ. 8
ΣΤΕΡΕΩΣΗ ΚΑΙ ΑΦΑΙΡΕΣΗ ΤΟΥ ΧΡΟΝΟΘΕΡΜΟΣΤΑΤΗ .....	σελ. 10
ΤΟ ΠΛΗΡΕΣ ΣΥΣΤΗΜΑ .....	σελ. 11
ΣΥΝΔΕΣΗ ΤΟΥ ΧΡΟΝΟΘΕΡΜΟΣΤΑΤΗ ΜΕ ΤΟ ROUTER Wi-Fi.....	σελ. 12
ΤΡΟΠΟΣ ΛΕΙΤΟΥΡΓΙΑΣ ΧΡΟΝΟΘΕΡΜΟΣΤΑΤΗ .....	σελ. 14
ΛΕΙΤΟΥΡΓΙΕΣ ΠΟΥ ΜΠΟΡΟΥΝ ΝΑ ΕΚΤΕΛΕΣΤΟΥΝ ΑΠΕΥΘΕΙΑΣ ΑΠΟ ΤΟΝ ΘΕΡΜΟΣΤΑΤΗ/ΧΡΟΝΟΔΙΑΚΟΠΤΗ .	σελ. 15
ΤΕΧΝΙΚΑ ΧΑΡΑΚΤΗΡΙΣΤΙΚΑ ΤΟΥ ΧΡΟΝΟΘΕΡΜΟΣΤΑΤΗ .....	σελ. 16

## ΑΠΛΟΥΣΤΕΥΜΕΝΗ ΔΗΛΩΣΗ ΤΗΣ ΕΕ

Ο κατασκευαστής δηλώνει ότι το είδος του ραδιοεξοπλισμού που υποδεικνύεται ακολούθως, συμμορφώνεται με την Οδηγία 2014/53/UE (RED).

Το πλήρες κείμενο της δήλωσης συμμόρφωσης ΕΕ διατίθεται στην ηλεκτρονική διεύθυνση που αναφέρεται στην ετικέτα:

*Manufacturer, Fabricat, Fabrikant, Fabbricante, Κατασκευαστής:*

**PERRY ELECTRIC S.r.l.**

Via MILANESE, 11 - 22070 VENIANO (Κόμο)

ITALY - [www.perry.it](http://www.perry.it)

Τηλ +39-031-8944.1 Φαξ +39-031-8365201

<http://www.perry.it/it/dichiarazioni.aspx>

*Type, Typen, Τύπος:*

**1TXCR029WIFI**

*Series, Σειρά:*

V002





## ΠΡΟΕΙΔΟΠΟΙΗΣΕΙΣ



Η εγκατάσταση χρονοθερμοστάτη και η ηλεκτρική σύνδεση πρέπει να εκτελούνται μόνο από εξειδικευμένο ηλεκτρολόγο και σύμφωνα με τα ισχύοντα πρότυπα και τους ισχύοντες νόμους.



Διαβάστε προσεκτικά το φυλλάδιο οδηγιών πριν χρησιμοποιήσετε το προϊόν, καθώς παρέχει σημαντικές πληροφορίες σχετικά με την ασφάλεια, την εγκατάσταση και τη χρήση. Φυλάξτε προσεκτικά το φυλλάδιο οδηγιών για μελλοντική αναφορά.

- Βεβαιωθείτε ότι το προϊόν είναι άθικτο αφού το αφαιρέσετε από τη συσκευασία.
- Τα στοιχεία συσκευασίας (πλαστικές σακούλες, αναρτήσεις PVC κ.λπ.) πρέπει να φυλάσσονται μακριά από τα παιδιά.
- Ο χρονοθερμοστάτης δεν πρέπει να χρησιμοποιείται από άτομα (συμπεριλαμβανομένων παιδιών) με μειωμένες σωματικές, αισθητηριακές και διανοητικές ικανότητες ή με έλλειψη εμπειρίας και γνώσης των οδηγιών, εκτός εάν παρακολουθούνται ή έχουν λάβει τις κατάλληλες οδηγίες σχετικά με τη χρήση της συσκευής από άτομο υπεύθυνο για την ασφάλειά τους. Τα παιδιά πρέπει να επιβλέπονται για να βεβαιωθείτε ότι δεν παίζουν με τη συσκευή.
- Εάν είναι απαραίτητο, καθαρίστε το θερμοστάτη χρησιμοποιώντας ένα ελαφρώς υγρό πανί.



**Σημαντικό:** Για να εγκαταστήσετε και να χρησιμοποιήσετε το σύστημα ελέγχου θερμοκρασίας Wi-Fi και για τη σωστή εγκατάσταση, ανατρέξτε, επίσης, στο συγκεκριμένο εγχειρίδιο του APP.



*Τα κύματα ραδιοσυχνότητας που εκπέμπονται από τον χρονοθερμοστάτη Wi-Fi δεν ενέχουν κινδύνους για την υγεία των ανθρώπων και των ζώων.*



INTERNET  
offline

**Σημαντικό:** ο κατασκευαστής δεν μπορεί, σε καμία περίπτωση, να θεωρηθεί υπεύθυνος για τη μη λειτουργία των προϊόντων λόγω διακοπής της σύνδεσης στο διαδίκτυο της έλλειψης ή μη διαθεσιμότητας πόρων πληροφορικής: Cloud, Server, Portal.



**Σημαντικό:** το κόστος σύνδεσης με το Διαδίκτυο είναι ευθύνη του χρήστη σύμφωνα με την τιμολογιακή πολιτική του παρόχου τηλεφωνίας.



**Σημαντικό:** ο κατασκευαστής διατηρεί το δικαίωμα να εισαγάγει όλες τις τεχνικές και κατασκευαστικές αλλαγές που κρίνει απαραίτητες, χωρίς προηγούμενη ειδοποίηση.

### ΔΙΑΘΕΣΗ ΠΑΛΑΙΩΝ ΗΛΕΚΤΡΙΚΩΝ ΚΑΙ ΗΛΕΚΤΡΟΝΙΚΩΝ ΣΥΣΚΕΥΩΝ

Αυτό το σύμβολο στο προϊόν ή στη συσκευασία του υποδηλώνει ότι αυτό το προϊόν δεν μπορεί να διατεθεί ως οικιακό απόβλητο. Αντίθετα, πρέπει να μεταφερθεί σε ένα συγκεκριμένο σημείο συλλογής για την ανακύκλωση ηλεκτρικών και ηλεκτρονικών συσκευιών, όπως:



- σημεία πώλησης, εάν αγοράζετε νέο προϊόν παρόμοιο με αυτό που πρόκειται να διατεθεί

- τοπικά σημεία συλλογής (κέντρα συλλογής), τοπικά κέντρα ανακύκλωσης κλπ.).

Βεβαιωθείτε ότι το προϊόν έχει απορριφθεί σωστά, ώστε να βοηθήσετε στην αποφυγή πιθανών αρνητικών συνεπειών για το περιβάλλον και την υγεία, οι οποίες θα μπορούσαν να προκληθούν από την ακατάλληλη διάθεση αυτού του προϊόντος. Τα υλικά ανακύκλωσης θα βοηθήσουν στη διατήρηση των φυσικών πόρων. Για λεπτομερέστερες πληροφορίες σχετικά με την ανακύκλωση αυτού του προϊόντος, επικοινωνήστε με το τοπικό σας γραφείο, την υπηρεσία διάθεσης οικιακών απορριμμάτων ή το κατάστημα από το οποίο αγοράσατε αυτό το προϊόν.

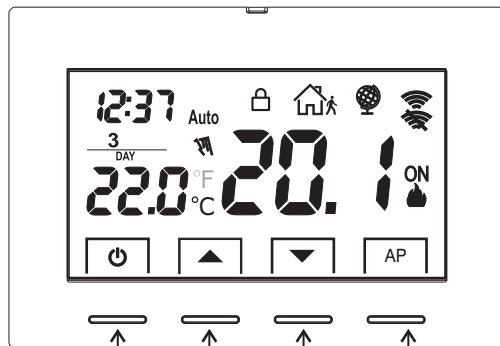

Χρονοθερμοστάτης  
στο OFF

Αυξάνει τη  
θερμοκρασία

Μειώνει τη  
θερμοκρασία

Σημείο πρόσβασης  
(δημιουργεί προσωρινό δίκτυο Wi-Fi)

## Σημαντικό!

ΘΘΟΝΗ ΚΑΙ ΚΟΥΜΠΙΑ ΜΕ ΦΩΤΙΣΜΟ ΦΟΝΤΟΥ



Όταν πατηθεί κάποιο πλήκτρο, ο φωτισμός φόντου ενεργοποιείται με την εμφάνιση των μηνυμάτων επιλογής και πλοήγησης. Πατήστε το πλήκτρο που επιθυμείτε εντός 6 δευτ., για να αλλάξετε τις ρυθμίσεις (κάθε φορά που αγγίζετε ένα πλήκτρο, ενεργοποιείται ένα χρονικό όριο 6 δευτερολέπτων).



Σημείωση: με τον σταθερό φωτισμό φόντου (που μπορεί να οριστεί από την APP), τα πλήκτρα, εκτός από το ότι πάντα παραμένουν φωτισμένα, λειτουργούν με το πρώτο άγγιγμα

**ΤΟ ΧΡΩΜΑ ΤΩΝ ΚΟΥΜΠΙΩΝ** ποικίλει ανάλογα με τη ρύθμιση της θερμοκρασίας που έχει οριστεί σε αυτή τη στιγμή της λειτουργίας, σύμφωνα με τον παρακάτω κανόνα:

σε κατάσταση λειτουργίας ❄️ **ΧΕΙΜΩΝΑΣ**: Ρύθμιση κάτω από 18,1° C = πλήκτρα αναμμένα πράσινα.  
Ρύθμιση από 18,1 έως 21° C = πλήκτρα αναμμένα με μπλε χρώμα  
Ρύθμιση πάνω από 21° C = πλήκτρα αναμμένα με κόκκινο χρώμα

σε κατάσταση λειτουργίας ☀️ **ΚΑΛΟΚΑΙΡΙ**: Ρύθμιση πάνω από 26° C = τα πλήκτρα ανάβουν πράσινα  
Ρύθμιση από 26 έως 23° C = πλήκτρα αναμμένα με μπλε χρώμα  
Ρύθμιση κάτω από 23° C = πλήκτρα αναμμένα με κόκκινο χρώμα

# ΕΜΦΑΝΙΣΗ ΟΘΟΝΗΣ



**i** Η ημερομηνία και η ώρα ενημερώνονται συνεχώς από τη σύνδεση Wi-Fi.

## Προειδοποιήσεις ραδιοφάσματος

Κατά τη διάρκεια της εγκατάστασης, πρέπει να ληφθούν ορισμένες απαραίτητες προφυλάξεις για να αποφευχθεί ο περιορισμός ή η παρεμπόδιση του εύρους των ραδιοκυμάτων μεταξύ του router Wi-Fi και του προγραμματιζόμενου θερμοστάτη, ειδικότερα:

- Εγκαταστήστε τη συσκευή μακριά από μεταλλικά έπιπλα ή δομές που θα μπορούσαν να μεταβάλουν ή να εμποδίσουν τη μετάδοση ραδιοφωνικών σημάτων;
- βεβαιωθείτε ότι σε ακτίνα τουλάχιστον 1 μέτρου από τη συσκευή δεν υπάρχουν άλλες ηλεκτρικές ή ηλεκτρονικές συσκευές (τηλεόραση, φούρνος μικροκυμάτων κ.λπ.).

Σημείωση: αν δεν υπάρχουν εμπόδια μεταξύ του χρονοθερμοστάτη και του router Wi-Fi, η ροή σε «ελεύθερο πεδίο» είναι περίπου 100 μέτρα. Σε εσωτερικούς χώρους με τοίχους, το εύρος είναι περίπου 20 μέτρα (δείτε «τεχνικά χαρακτηριστικά»).

Η εμβέλεια των ραδιοσυχνοτήτων μειώνεται σημαντικά όταν παρεμβάλλονται εμπόδια μεταξύ των στοιχείων.

Αυτή η εξασθένηση ποικίλει ανάλογα με τον τύπο του υλικού με το οποίο κατασκευάζονται οι τοίχοι ή τα εμπόδια στα οποία γίνεται η διασταύρωση.

Επίσης, η παρουσία διαταραχών ή παρεμβολών ηλεκτρομαγνητικής προέλευσης μπορεί να μειώσει την υποδεικνυόμενη περιοχή ραδιοσυχνοτήτων.

Παράλληλα υπάρχουν μερικά παραδείγματα εξασθένησης που συνδέονται με υλικά, τα οποία επηρεάζουν την ταχύτητα ροής «ελεύθερου πεδίου» που αναφέρεται παραπάνω.

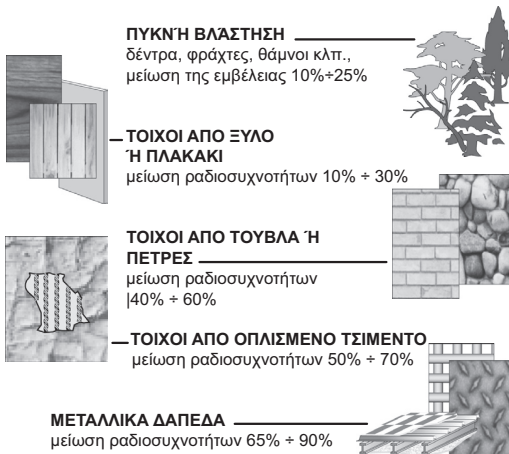

# ΕΓΚΑΤΑΣΤΑΣΗ

## ΣΥΝΟΛΙΚΕΣ ΔΙΑΣΤΑΣΕΙΣ

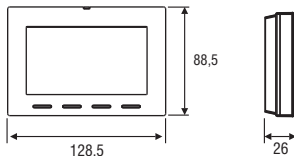

### Εγκατάσταση του χρονοθερμοστάτη: ανεξάρτητος-σταθερός

Στον τοίχο - σε εντοιχισμένο κιβώτιο στρόγγυλο ή σε τετράγωνο κιβώτιο 3 στοιχείων.

### ΠΑΡΑΔΕΙΓΜΑ ΕΓΚΑΤΑΣΤΑΣΗΣ

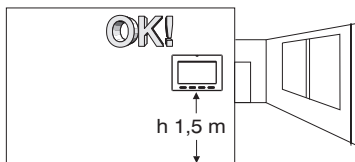

Τοποθετήστε κατά προτίμηση τον χρονοθερμοστάτη σε ύψος 1,50 έως 1,60 μ. από το δάπεδο. μακριά από πηγές θερμότητας, αεραγωγούς, πόρτες ή παράθυρα που μπορεί να επηρεάσουν τη λειτουργία του.

## ΕΠΙΤΟΙΧΗΣ ΣΤΕΡΕΩΣΗΣ ΤΗΣ ΒΑΣΗΣ ΤΗΣ ΣΥΣΚΕΥΗΣ

- Απενεργοποιήστε την τάση δικτύου 230V ~
- Στερεώστε τη βάση του χρονοθερμοστάτη στο στρόγγυλο ή ορθογώνιο κουτί χρησιμοποιώντας τις βίδες που παρέχονται και χρησιμοποιώντας τα κατάλληλα ζεύγη σπώνι **A**.

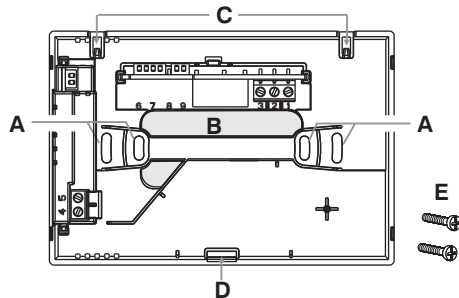

- A** - οπές στερέωσης βάσης: επιτοίχιο, σε εντοιχισμένο κουτί στρόγγυλο ή ορθογώνιο
- B** - διέλευση καλωδίων από σπирάλ σωλήνα και στρόγγυλο ή ορθογώνιο εντοιχισμένο κουτί
- C** - γάντζοι αγκίστρωσης χρονοθερμοστάτη
- D** - υποδοχή στερέωσης χρονοθερμοστάτη
- E** - βίδες για τη στερέωση της βάσης τοίχου στο εντοιχισμένο κουτί



Για να διασφαλίσετε τη σωστή συναρμολόγηση του χρονοθερμοστάτη στη βάση του τοιχώματος, δεν θα πρέπει να παρουσιάζει κυρτώσεις που θα οφείλονται σε υπερβολικό σφίξιμο των βιδών στερέωσης στο τετράγωνο ή στρόγγυλο κιβώτιο επιτοίχιας τοποθέτησης.

# ΗΛΕΚΤΡΙΚΕΣ ΣΥΝΔΕΣΕΙΣ



**Σημαντικό:** η εγκατάσταση και η ηλεκτρική σύνδεση των συσκευών και του εξοπλισμού πρέπει να πραγματοποιούνται από εξειδικευμένο ηλεκτρολόγο και σύμφωνα με τα ισχύοντα πρότυπα και τους ισχύοντες νόμους. Ο κατασκευαστής δεν αναλαμβάνει καμία ευθύνη για τη χρήση προϊόντων που πρέπει να συμμορφώνονται με συγκεκριμένα πρότυπα του περιβάλλοντος και/ή της εγκατάστασης.



**Προσοχή!**

Απενεργοποιήστε την τάση δικτύου 230V ~

## Ακροδέκτες τροφοδοσίας 230V~

- συνδέστε την τροφοδοσία ρεύματος στους ακροδέκτες:  
n° 4 - **ΦΑΣΗ**  
n° 5 - **ΟΥΔΕΤΕΡΟΣ**

## Ακροδέκτες ρελέ

- συνδέστε τη συσκευή προς έλεγχο στους ακροδέκτες:  
1 - επαφή κοινή (C)  
2 - επαφή κανονικά κλειστή (NC)  
3 - κανονικά ανοιχτή επαφή (NA)

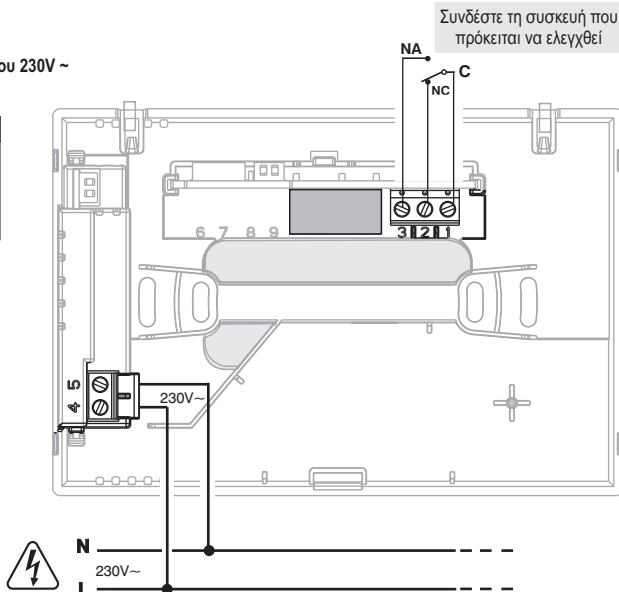



# ΗΛΕΚΤΡΙΚΕΣ ΣΥΝΔΕΣΕΙΣ

## Παραδείγματα ηλεκτρικών συνδέσεων με άλλες συσκευές

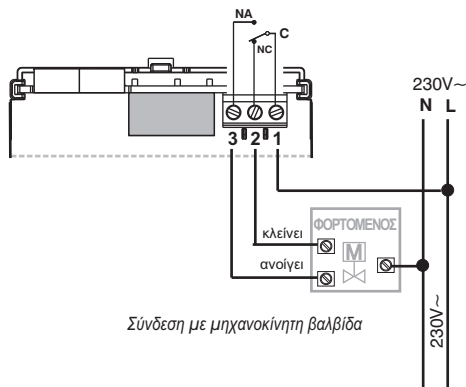
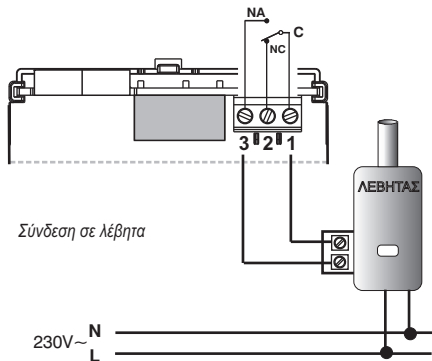

**i** με ισχυρά επαγωγικά φορτία (αντλίες και ηλεκτρομαγνητικές βαλβίδες) συνιστάται η σύνδεση ενός φίλτρου RC παράλληλα με το φορτίο.

Μετά την ολοκλήρωση των ηλεκτρικών συνδέσεων, στερεώστε το σώμα του χρονοθερμοστάτη στη βάση του τοίχου όπως υποδεικνύεται στην ακόλουθη παράγραφο.

## ΣΤΕΡΕΩΣΗ Ή ΑΦΑΙΡΕΣΗ ΤΟΥ ΧΡΟΝΟΘΕΡΜΟΣΤΑΤΗ ΑΠΟ ΤΗ ΒΑΣΗ ΤΟΥ ΤΟΙΧΟΥ

Αφού κάνετε τις ηλεκτρικές συνδέσεις:

- Εφαρμόστε το κάλυμμα του ακροδέκτη στη βάση και στερεώστε το στο άγκιστρο **E**.
- Για να αφαιρέσετε το κάλυμμα, χρησιμοποιήστε ένα μικρό κατσαβίδι τραβώντας το άγκιστρο **E**.

1°

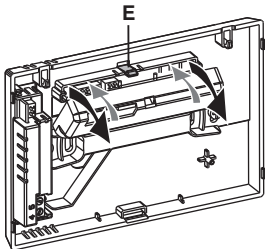

2°

Συνδέστε το χρονοθερμοστάτη στη βάση του τοίχου στις ακίδες **C**. Στη συνέχεια γυρίστε το χρονοθερμοστάτη προς τα κάτω μέχρι να στερεωθεί στην εγκοπή **D** (ο χαρακτηριστικός ήχος «κλικ» υποδεικνύει τη σωστή στερέωση).

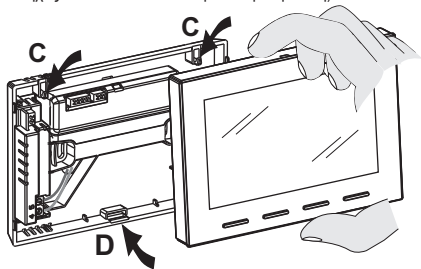

Αφαίρεση του χρονοθερμοστάτη από τη βάση στον τοίχο



**ΠΡΟΣΟΧΗ!**

Απενεργοποιήστε την τάση δικτύου 230V ~

3°

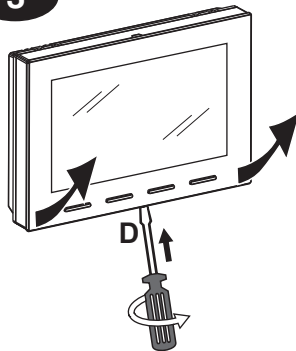

Αφαιρέστε τον χρονοθερμοστάτη από τη βάση στον τοίχο πιέζοντας με ένα κατσαβίδι στην ειδική υποδοχή **D** στο κάτω μέρος της συσκευής και, στη συνέχεια, αφαιρέστε τον.

# ΤΟ ΠΛΗΡΕΣ ΣΥΣΤΗΜΑ

Σημείωση: εάν η συσκευή δεν συσχετίζεται με δρομολογητή με την κατάλληλη APP, θα λειτουργεί ως απλός θερμοστάτης.



**ΣΗΜΑΝΤΙΚΟ!** Η χρήση του χρονοθερμοστάτη μέσω της Perry Termostato 230V APP πρέπει να πραγματοποιείται παρουσία ενός δικτύου Wi-Fi συνδεδεμένου στο διαδίκτυο.  
Η συσκευή υποστηρίζει μόνο κανάλια Wi-Fi στη συχνότητα 2,4 GHz.

APP:



Perry Termostato 230V

Perry Electric S.r.l.

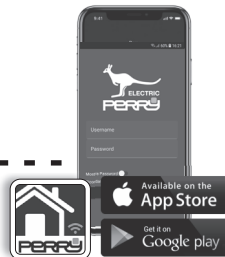
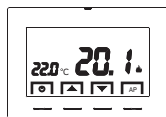

Κατεβάστε το APP δωρεάν «Perry Termostato 230V»  
Google Play ή dall'App Store.



Εγχειρίδιο APP,  
επίσης προσβάσιμο μέσω της χρήσης του ακόλουθου κώδικα QR:

Συμβουλευτείτε το εγχειρίδιο APP που είναι διαθέσιμο στο διαδίκτυο  
στην ακόλουθη διεύθυνση:

<http://perry.it/it/prodotto/1tx-cr029wifi.aspx>



**ΣΠΟΥΔΑΙΟΣ!** Οι εντολές που ορίζονται μέσω της APP ενδέχεται να χρειαστούν μερικά λεπτά για να ληφθούν από τον θερμοστάτη, ανάλογα με την κίνηση του δικτύου.

# ΣΥΝΔΕΣΗ ΤΟΥ ΧΡΟΝΟΘΕΡΜΟΣΤΑΤΗ ΜΕ ΤΟ ROUTER Wi-Fi

Ο χρονοθερμοστάτης πρέπει να συσχετιστεί με το δίκτυο Wi-Fi με την κατάλληλη APP **Perry Termostato 230V**.  
Αφού εγκαταστήσετε το **Perry Termostato 230V APP** στο smartphone σας, εγγραφείτε και συνδεθείτε.

**ορίστε το όνομα του σπιτιού**

**ορίστε ένα όνομα στον χρονοθερμοστάτη**

Πατήστε + όπως φαίνεται στην οθόνη της εφαρμογής

Εισαγάγετε τον σειριακό αριθμό του θερμοστάτη βρίσκεται στο κάτω τοίχωμα του προϊόντος που αποτελείται από 8 ψηφία (εξαιρέστε την παύλα και το τελευταίο ψηφίο)

**iOS**

**Android**

Συνδέστε με το δικό σας Router Wi-Fi

Πληκτρολογήστε τον κωδικό σας

Ο χρονοθερμοστάτης θα δημιουργήσει ένα προσωρινό δίκτυο Wi-Fi που θα προσδιορίζεται από τον σειριακό αριθμό παράδειγμα: **PECR00000182**

Πατήστε ένα οποιοδήποτε πλήκτρο για να ενεργοποιήσετε το πληκτρολόγιο

Κρατήστε πατημένο το πλήκτρο AP για 5 δευτερόλεπτα.

Οθόνη ραδιομετάδοσης, ενεργή κάθε 5 λεπτά

ακολουθεί

Για πρόσβαση σε αυτό το δίκτυο Wi-Fi θα πρέπει να πληκτρολογήσετε τον κωδικό πρόσβασης: **00000182**

**i** Ο κωδικός πρόσβασης αποτελείται από τα 8 ψηφία στο όνομα του δικτύου που δημιουργείται από τον χρονοθερμοστάτη

# ΣΥΝΔΕΣΗ ΤΟΥ ΧΡΟΝΟΘΕΡΜΟΣΤΑΤΗ ΜΕ ΤΟ ROUTER Wi-Fi

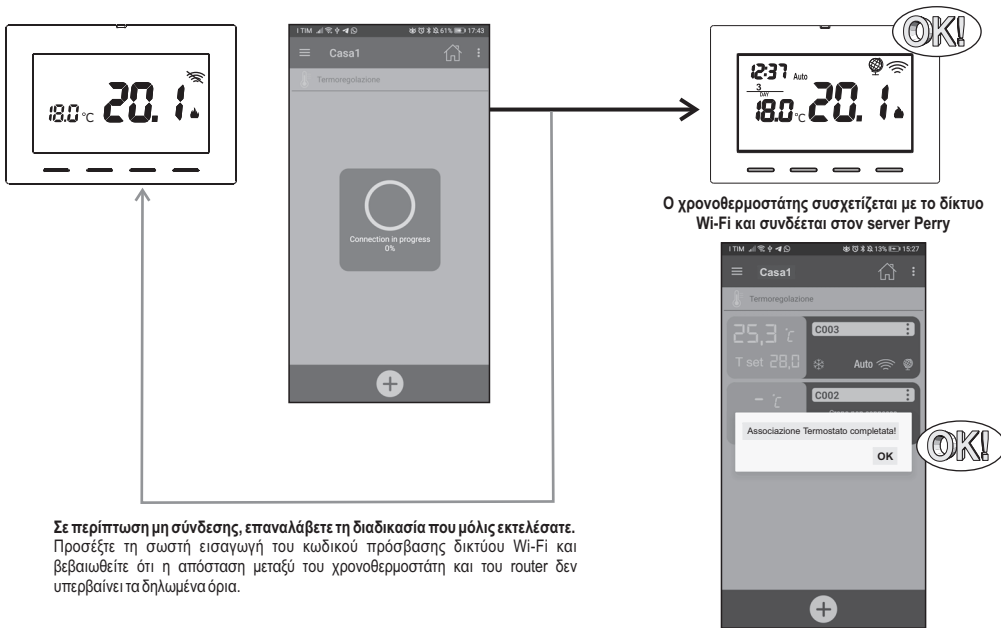

**Σε περίπτωση μη σύνδεσης, επαναλάβετε τη διαδικασία που μόλις εκτελέσατε.** Προσέξτε τη σωστή εισαγωγή του κωδικού πρόσβασης δικτύου Wi-Fi και βεβαιωθείτε ότι η απόσταση μεταξύ του χρονοθερμοστάτη και του router δεν υπερβαίνει τα δηλωμένα όρια.

Ο χρονοθερμοστάτης συσχετίζεται με το δίκτυο Wi-Fi και συνδέεται στον server Perry

Προγραμματίστε και ελέγξτε τον θερμοστάτη από την συσκευή APP (για περισσότερες πληροφορίες δείτε το εγχειρίδιο APP) 13

## ΤΡΟΠΟΣ ΛΕΙΤΟΥΡΓΙΑΣ ΤΟΥ ΧΡΟΝΟΘΕΡΜΟΣΤΑΤΗ

**Auto:** η ρυθμισμένη θερμοκρασία αλλάζει αυτόματα ανάλογα με το πρόγραμμα που έχει ρυθμιστεί μέσω του APP.  
(η εργοστασιακά ρυθμισμένη θερμοκρασία για όλες τις ημέρες της εβδομάδας είναι 18 ° C).

**Προσωρινή χειροκίνητη λειτουργία:** πρόκειται για μια προσωρινή λειτουργία που ενεργοποιείται όταν η θερμοκρασία τροποποιηθεί απευθείας από το χρήστη. Η αλλαγή παραμένει μέχρι την επόμενη προγραμματισμένη αλλαγή.

**OFF:** ο χρονοθερμοστάτης απενεργοποιήθηκε απευθείας από το χρήστη, αναστέλλει οποιαδήποτε ρύθμιση της θερμοκρασίας, μπορεί να λαμβάνει εντολές από απόσταση.

### Τρόπος ΠΡΟΣΩΡΙΝΗΣ ΛΕΙΤΟΥΡΓΙΑΣ

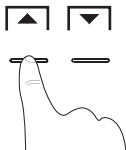

Η προσωρινή λειτουργία ενεργοποιείται αλλάζοντας την επιθυμητή θερμοκρασία, πατώντας τα πλήκτρα βέλους ▲▼: το σύμβολο εμφανίζεται στην οθόνη  αναβοσβήνει.

Θα είναι ενεργό μέχρι την επόμενη αλλαγή που προγραμματίζεται από την APP ή μέχρι τα μεσάνυχτα της τρέχουσας ημέρας.

Μπορείτε να βγείτε νωρίτερα πατώντας το κουμπί δύο φορές  ή με εντολή από την APP.

 Μπορείτε να ρυθμίσετε τη μόνιμη χειροκίνητη λειτουργία μόνο από το Perry APP. Σε αυτή τη λειτουργία η ρυθμισμένη θερμοκρασία μπορεί, επίσης, να τροποποιηθεί χρησιμοποιώντας τα πλήκτρα ▲▼ του χρονοθερμοστάτη.

Μπορείτε να βγείτε από τη μόνιμη χειροκίνητη λειτουργία καθώς και από την APP πατώντας το κουμπί δύο φορές  του χρονοθερμοστάτη.

### Λειτουργία OFF



Πατώντας το κουμπί , αναστέλλεται (OFF) οποιαδήποτε θερμορύθμιση, εκτός από τις λειτουργίες προστασίας από παγετό/υγρασίας, εάν είναι ενεργοποιημένη

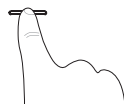

 Ο χρονοθερμοστάτης μπορεί να λαμβάνει εντολές εξ αποστάσεως μέσω του APP Perry.

Βγείτε από τη λειτουργία OFF πιέζοντας ξανά το κουμπί  ή με εντολή από την APP. Ο χρονοθερμοστάτης θα επιστρέψει στην **αυτόματη** λειτουργία.

# ΛΕΙΤΟΥΡΓΙΕΣ ΠΟΥ ΕΦΑΡΜΟΖΟΝΤΑΙ ΑΜΕΣΑ ΑΠΟ ΤΟΝ ΧΡΟΝΟΘΕΡΜΟΣΤΑΤΗ

## ΚΛΕΙΔΩΜΑ ΠΛΗΚΤΡΟΛΟΓΙΟΥ

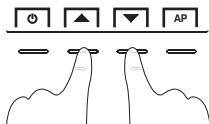

Για να κλειδώσετε το πληκτρολόγιο πιέστε ταυτόχρονα τα πλήκτρα ▲▼ : στην οθόνη το σύμβολο θα εμφανιστεί  (Λουκέτο).

Για να ξεκλειδώσετε το πληκτρολόγιο, πατήστε ταυτόχρονα τα πλήκτρα ▲▼ : στην οθόνη το σύμβολο θα εξαφανιστεί  (Λουκέτο).

 Λειτουργία εκτελέσιμη, επίσης, μέσω APP

## RESET

Αν ο θερμοστάτης χρονοδιακόπτη εμφανίσει δυσλειτουργίες, λανθασμένες ενδείξεις ή άλλες λανθασμένες καταστάσεις, κάντε επαναφορά «**Reset**».

Πατήστε ταυτόχρονα τα πλήκτρα  και **AP**.

Μετά από μερικά δευτερόλεπτα της δοκιμής οθόνης, ο χρονοθερμοστάτης ξαναρχίζει την κανονική λειτουργία του.



 Η επιλογή RESET δεν διαγράφει τις ρυθμίσεις που έχουν αποθηκευτεί στη μνήμη.

# ΤΕΧΝΙΚΑ ΧΑΡΑΚΤΗΡΙΣΤΙΚΑ

- Παροχή ρεύματος 230V ~ 50/60 Hz
- οθόνη με φωτισμό φόντου LCD με τεχνολογία "Λευκό-LED"
- 4 πλήκτρα με φωτισμό φόντου (μπλε, πράσινο ή κόκκινο ανάλογα με το καθορισμένο εύρος θερμοκρασίας), με επιλογή μπλοκ
- Τύπος ενέργειας, αποσύνδεση και συσκευή: 1B / Ηλεκτρονική.
- Τύπος εξόδου: ρελέ με επαφή αλλαγής επαφής COM / NO / NC, χωρίς δυναμικό - μέγιστο 5 (3) A / 250V ~
- Τμήμα καλωδίων στους ακροδέκτες 0,5 mm<sup>2</sup> + 2,5 mm<sup>2</sup>
- Ονομαστική τάση παλμού: 2,5 kV
- Λογισμικό: κατηγορία A
- Ραδιοσυχνότητα : η συσκευή εκπέμπει σκόπιμα ραδιοκύματα στη ζώνη συχνοτήτων 2412-2472 MHz (Wi-Fi), με μέγιστη συχνότητα χαμηλότερη από 100 mW e.i.r.p.
- Ενσωματωμένη κεραία PCB, περίπου 100 μ. Σε εξωτερικούς χώρους, περίπου 20 μ. σε εσωτερικό χώρο
- Μόνιμη μνήμη για να αποθηκεύσετε τις ρυθμίσεις και τον προγραμματισμό που έχετε εκτελέσει
- Κλίμακα θερμοκρασίας: °C (Celsius)
- **Εβδομαδιαίος προγραμματισμός**, με ανάλυση 1 λεπτό, ακρίβεια +/- 1 λεπτό
- **10 προγραμματιζόμενα επίπεδα θερμοκρασίας ανά ημέρα**
- Ρύθμιση Θερμοκρασία: +4 °C + +37.7 °C, σε βήματα 0.1 °C
- Μέτρηση θερμοκρασίας χώρου: 0°C + + 37.7°C, ανάλυση 0.1°C, ακρίβεια +/- 1°C
- Θερμοκρασία λειτουργίας 0 °C + +45 °C
- Θερμοκρασία αποθήκευσης: -10 °C + +60 °C
- Λειτουργία ελέγχου θερμοκρασίας:
  - Διαφορικό ON / OFF (εργοστασιακή ρύθμιση) Η υστέρηση ρυθμίζεται από 0,2 ° C έως 1,2 ° C σε βήματα 0,1 °C (προεπιλογή 0,3 °C)
  - Αναλογικό ρυθμιστικό PID ρυθμιζόμενο από 7 λεπτά σε 20 λεπτά σε βήματα ενός λεπτού (προεπιλεγμένα 7 λεπτά)
- Η λειτουργία προστασία από την ψύξη (Χειμώνα) μπορεί να ρυθμιστεί +4 ° C + +12 ° C (προεπιλογή 5 ° C)
- Λειτουργία Κλιματισμού (Καλοκαίρι) ρυθμιζόμενη +37,7 ° C + +30 ° C (προεπιλογή σε OFF - απενεργοποιημένη)
- Ενεργειακή αξιολόγηση ERP Kan. EE 811/2013:
  - σε διαφορική λειτουργία ON / OFF = ERP Class I 1%
  - κατά τη ρύθμιση αναλογικού τρόπου = ERP Class IV 2%
- Κατηγορία μόνωσης: Κλάση II
- Βαθμός προστασίας: IP30
- Βαθμός ρύπανσης: 2
- Λειτουργία κατά της επικάλυψης αλάτων στην αντλία (ενεργοποιείται για 2 λεπτά αν δεν ενεργοποιήθηκε ποτέ στις προηγούμενες 24 ώρες)
- Λειτουργία λειτουργίας: Θέρμανση (εργοστασιακή ρύθμιση) / Ψύξη
- Διαβάθμιση θερμοκρασίας 1 °K κάθε 15 λεπτά
- Θερμοκρασία για τη δοκιμή σφαιρας: ακροδέκτες, τυπωμένο κύκλωμα 125 °C; θήκη 75° C